

# RK 360-24 Ürün Kılavuzu

## 24V Radar 360° 16m Çap Varlık Sensörü

### Genel Bakış



USSAK RK 360-24 varlık sensörü elektrikli ürünlerin otomatik kontrolünü sağlamak amacı ile geliştirilmiş bir üründür. 5.8 GHz bandında radyo frekans sinyallerinin geri tepme sürelerini hesaplayarak, hareketleri algılar. Hareket algılaması sonlandığında ayarlanan zaman süresi dolduktan sonra devreyi kapatır. Ürünün mimarisinde bulunan günışığı algılaması, ortamda istenen düzeyde aydınlık var olduğu takdirde, hareket algılamasına dahi, devreyi açmayacaktır. 24V elektrik bağlantısının yer aldığı mekânlarda, 220V'a ihtiyaç duymadan 24V ile çalışan LED aydınlatmaları direkt olarak çalıştırır.

### Teknik Çizim

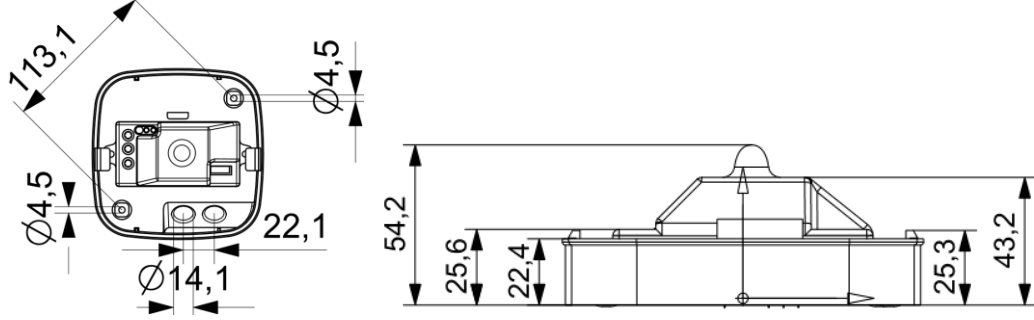

### Özellikler

**LED:** Sensör çalıştığında ve devre açıldığında yeşil LED yanacaktır

**Günüşiği Sensörü:** LDR ortamdaki günüşiği seviyesini ölçer

### Bağlantı Şeması

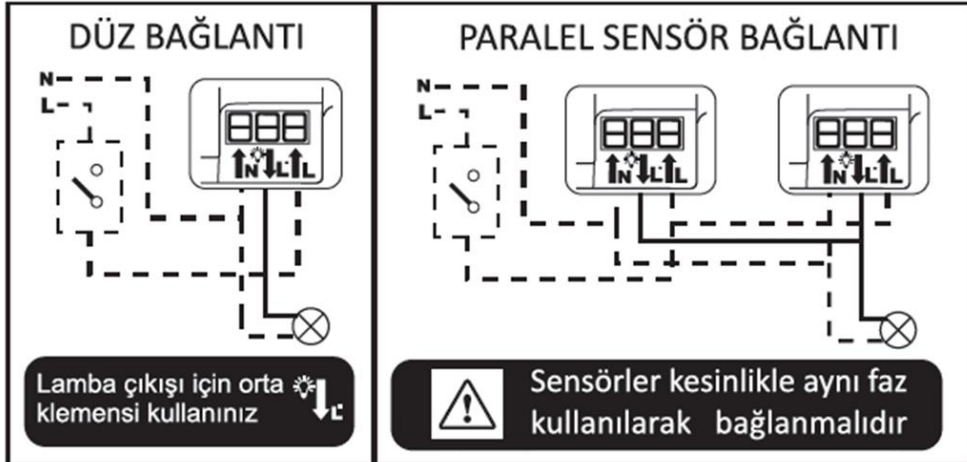

### Montaj Şeması

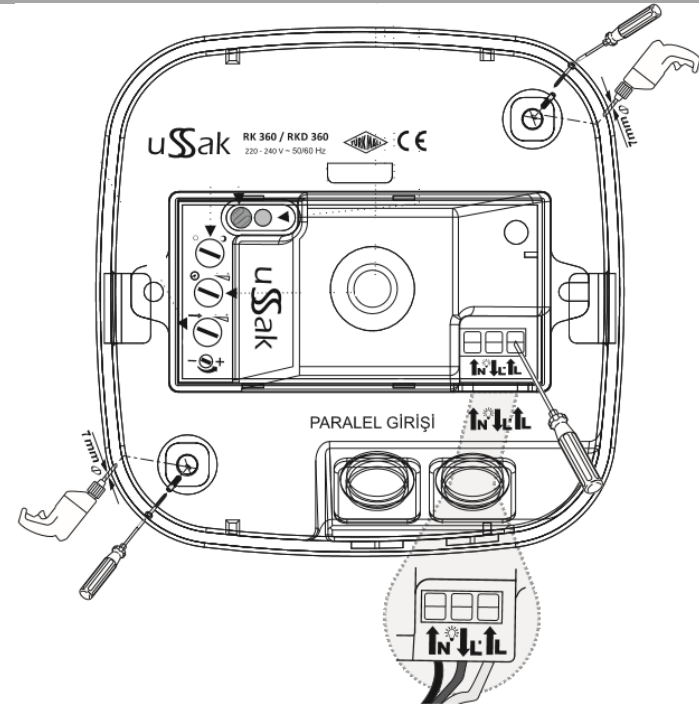

### Ayarlar

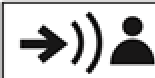

1-16 m çapında  
Mesafe Ayarı

Mesafe ayarı potansiyometresi minimuma çevrildiğinde 1 metre, maksimuma çevrildiğinde 8 metre yarıçapa ulaşır.



3 sn - 30 dk

Zaman ayarı potansiyometresi minimuma çevrildiğinde sensör devreyi 3 saniye açacaktır. Maksimuma çevrildiğinde ise 30 dakika açık tutacaktır. Sensör her hareket algılamasında ayarlanmış olan zaman ne olursa olsun çalışma zamanını tekrar başlatacaktır. Algılama alanı içerisinde aktif hareket olduğu sürece ışıklar kapanmaz.



2 - 2000 Lux

Işık ayarı potansiyometresi sensörün hangi ışık seviyesinde devreye gireceğini belirler. Minimuma çevrildiğinde 2 lux (Gece), maksimuma çevrildiğinde 2000 lux (Gündüz)'e ayarlanmış olur.

### Algılama Şekli

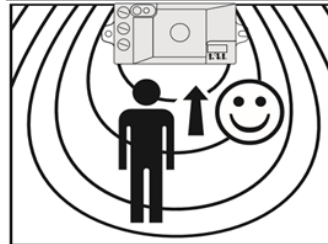

Sensöre Dikey Yürüyüşte

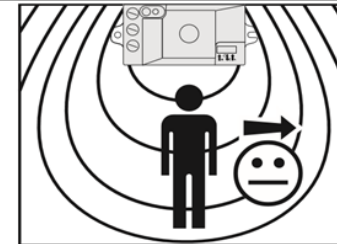

Sensöre Yatay Yürüyüşte

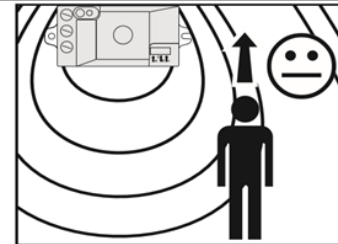

Sensöre Paralel Yürüyüşte

<b>Electromagnetic Compatibility Directive</b>	<b>Low Voltage Directive</b>	<b>Radio and Telecommunications Terminal Equipment Directive</b>
2004/108/EC	2006/95/EC	1999/5/EC

Geçerli Düzenlemeler / *Applicable Regulations*

EN 60669-2-1:2004+A12:2010  
 EN 60669-1:1999+A2:2008  
 EN 60950-1:2006+A11:2009+A1:2010+A12:2011  
 EN 61347-1:2008+A1:2011  
 EN 61347-2-2:2012  
 EN 62479:2010  
 ETSI EN 300 440-1 v 1.6.1 (2010-08)  
 ETSI EN 300 440-2 v 1.4.1 (2010-08)  
 ETSI EN 301 489-1 v 1.9.2 (2011-09)  
 ETSI EN 301 489-3 v 1.4.1 (2002-08)



**Gücünü ve Potansiyelini Keşfet**

## Teknik Bilgiler

EAN	: 8680614 002533
Şebeke Gerilimi	: 24V +/- %5 / 50Hz
Fiziki Boyutlar	: 117x123x60mm
Çalışma Teknolojisi	: Radar / Yüksek frekans / RF 5.8GHz
Algılama Açısı	: 360°
Algılama Menzili	: 1,00 – 16,00m
Montaj Yüksekliği	: 2,00 – 6,00m
Zaman Ayar Aralığı	: 3sn – 30dk
Günüşiği Ayar Aralığı	: 2-2000 lux
Aydınlatma Yüğü (Akkor)	: 1000W
Aydınlatma Yüğü (Floresan)	: 500W
Aydınlatma Yüğü (LED)	: 3A
Montaj Türü	: Sıva üstü
Koruma Faktörü	: IP54
Çalışma Sıcaklığı	: -20°C +50°C
Renk	: Beyaz

- 1) Garanti süresi, malın teslim tarihinden itibaren başlar ve 5 yıldır.
- 2) Malın bütün parçaları dâhil olmak üzere tamamı firmamızın garantisi kapsamındadır.
- 3) Malın garanti süresi içerisinde arızalanması durumunda tamirde geçen süre garanti süresine eklenir.
- 4) Malın tamir süresi en fazla 20 iş günüdür. Bu süre, mala ilişkin arızanın servis istasyonuna, servis istasyonunun olmaması durumunda malın satıcısı, bayii veya imalatçısından birisine bildirim tarihinden itibaren başlar.
- 5) Malın arızasının 20 iş günü içerisinde giderilememesi halinde imalatçı malın tamiri tamamlanıncaya kadar, benzer özelliklere sahip başka bir malın tüketicinin kullanımına tahsis etmek zorundadır.
- 6) Tüketici onarım hakkını kullanmasına rağmen malın;
- 7) 6A - Tüketicieye teslim edildiği tarihten itibaren, belirlenen garanti süresi içinde kalmak kaydıyla, bir yıl içerisinde; aynı arızanın ikiden fazla tekrarlanması veya farklı arızaların dörtten fazla meydana gelmesi veya belirlenen garanti süresi içerisinde farklı arızaların toplamının altıdan fazla olması unsurlarının yanı sıra, bu arızaların maldan yararlanamamayı sürekli kılması;
- 8) 6B - Tamiri için gereken azami sürenin aşılması,
- 9) 6C - Firmanın servis istasyonunun, servis istasyonunun mevcut olmaması halinde sırasıyla satıcısı, bayisi, acentesi, temsilciliği, ithalatçısı veya imalatçısı - üreticisinden birisinin düzenleyeceği raporla arızanın tamirinin mümkün bulunmadığının belirlenmesi durumunda, tüketici malın ücretsiz değiştirilmesini, bedel iadesi veya ayıp oranında bedel indirimini talep edebilir.
- 10) Garanti belgesi ile ilgili olarak çıkabilecek sorunlar için Sanayi ve Ticaret Bakanlığı Tüketicinin ve Rekabetin Korunması Genel Müdürlüğü'ne başvurulabilir.
- 11) Cihazların bakım ve onarımı firmamızda yapılır. Yerinde servislerde, servis personelinin ulaşım, konaklama giderleri müşteriye aittir. Yolda geçen mesai süresi bedeli servis ücretine eklenerek tahsilatı peşin yapılır.
- 12) Cihazda kullanılan TSE'li veya CE'li parçalar üreten firmanın garantisi altındadır.
- 13) Cihazın bakımı için firmamıza geliş-gidiş ulaşım ve taşıma ücretleri müşteriye aittir.
- 14) Cihazda nakliye esnasında meydana gelebilecek hasarlar garanti kapsamı dışındadır. Müşteri isterse nakliye sigortası yaptırabilir.
- 15) Ürün garantisinin geçersiz olacağı durumlar:
- 16) 15A - Cihaz kutusunda, klemensinde veya elektronik yapısında hasar meydana gelmişse,
- 17) 15B - Arıza, elektrik tesisatındaki hatalardan veya şehir elektrik şebekesindeki değişikliklerden oluşmuşsa,
- 18) 15C - Yetkili firma personeli dışında birisi cihaza müdahale etmişse,
- 19) 15D - Arıza, doğal afetler sonucu ortaya çıkmışsa,
- 20) 15E - Servis talebinde bulunulurken bu garanti belgesi ile birlikte satın almayı gösteren fiş veya fatura yoksa,
- 21) 15F - Asidik ve rutubetli ortamlarda çalıştırılıp korozyondan dolayı hasar oluşmuşsa,
- 22) 15G - Cihaz gücünün üstünde yüklenecek yüklerden dolayı hasar oluşmuşsa,
- 23) 15H - Cihazınızı ehliyetli-sertifikalı elektrikçiye bağlatınız. Yanlış bağlamadan dolayı hasar oluşmuşsa,
- 24) 15İ - Malın kullanma kılavuzunda yer alan hususlara aykırı kullanılmasından kaynaklanan arıza oluşmuşsa.

**Ussak Teknoloji Elektrik Elektronik Ürünleri İmalat Sanayi ve Ticaret Ltd. Şti.**  
 Macun Mh. 187. Cd. Türel İş Merkezi No: 54/33 Yenimahalle-ANKARA,TÜRKİYE  
 www.ussak.com.tr | info@ussak.com.tr | T: +90 312 387 0600